

# V I D E O D O O R E P H O N E

Installation Guide Of 4.3 Inch Monitor  
راهنمای نصب مانیتور ۴٫۳ اینچ  
with memory با حافظه



datisint.com

Office : No. 15, West 2nd St., Babaeian Ave., Ettehad Industrial Zone., Tehran-IRAN  
Factory : 8th St., Ebtekar Ave., Arikan Industrial Park, Toyserkan-IRAN  
Tel: + 9821 74856

دفتر مرکزی: تهران، منطقه صنعتی اتحاد، خیابان باباییان، خیابان دوم غربی، پلاک ۱۵  
کارخانه: تویسرکان، شهرک صنعتی آریکان، خیابان ابتکار، خیابان هشتم

☎ 02174856 | ✉ info@datisint.com | 🌐 datisint.com

# فهرست...

- 01 نکات مربوط به نصب گوشی تصویری
- 02 عملکرد کلیدهای اصلی
- 03 منو اصلی
- 04 پاسخ به زنگ
- 05 نظارت
- 07 حافظه
- 09 تنظیمات
- 12 تنظیم شماره واحد
- 14 تنظیمات پیش فرض
- 15 ارتباط داخلی
- 17 طریقه نصب

## ● ● ● نکات مربوط به نصب گوشی تصویری

گوشی تصویری را در ارتفاع مناسب و در فاصله ای حدود 1.5 متر از سطح زمین نصب نمایید.

محل نصب گوشی تصویری به گونه ای باشد که دور از هر گونه حرارت مستقیم (نزدیک بخاری، نور مستقیم خورشید، شوفاژ و...)، رطوبت و گرد و خاک باشد.

پیچ مربوط به پایه نگهدارنده به گوشی تصویری به صورت کامل بسته شده باشد تا در صورت برخورد احتمالی جسم به زیر گوشی تصویری، از محل نصب جدا نشود.

# نصب مانیتور INSTALLATION MONITOR

**توجه:** گاراتتی شامل حوادثی مانند شکستگی و ضربه به مانیتور، آتش سوزی، رعدوبرق و صاعقه، دوفاز شدن برق نمی باشد.

## عملکرد کلیدهای اصلی ●●●

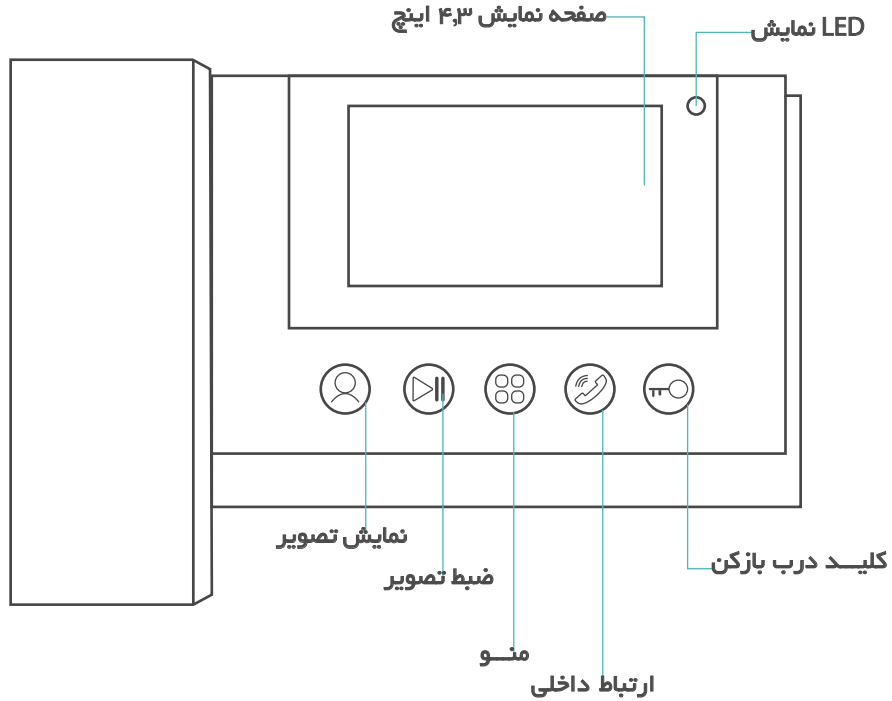

عملکرد  
کلیدهای اصلی  
Function Of  
Main Keys

## ●●● نحوه عملکرد دستگاه

### منو اصلی

شامل نظارت (Camera)، حافظه (Memory)، تنظیمات (Setting)، ارتباط داخلی (Intercom)، خروج (Exit) می باشد.

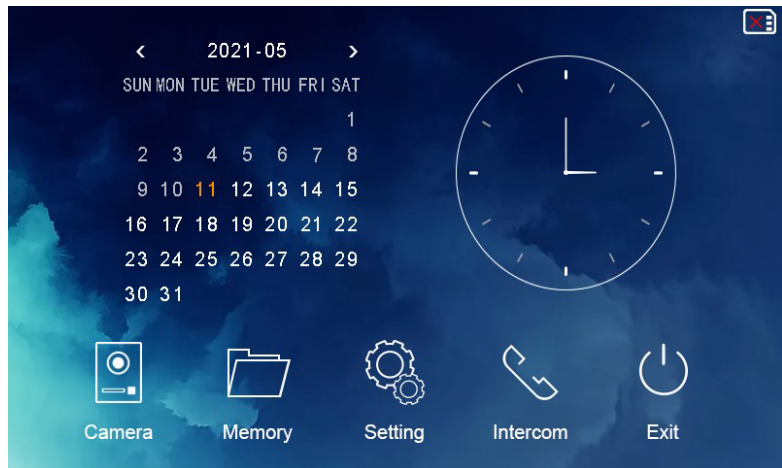

# منو اصلی MENU

## ●●● پاسخ به زنگ

پس از شنیدن زنگ با برداشتن گوشی ارتباط شما با فرد پشت در برقرار می شود. با فشردن کلید قفل بازکن ، می توانید در را باز کنید.

پاسخ به زنگ  
ANSWERING

## ●●● نظارت | Camera

جهت مشاهده تصویر، کلید نظارت (camera) را فشار دهید. با هر بار فشردن این کلید می‌توانید تصویر در ۲ و دوربین امنیتی را مشاهده نمایید.

از گزینه ضبط (record) جهت گرفتن عکس یا فیلم به صورت دستی استفاده نمایید.

مانیتور BAM-4330-TI قابلیت ذخیره تصویر به تعداد ۲۰۰ عدد در حافظه داخلی و ۱۰۰۰ عدد در حافظه خارجی و ذخیره ۱۲۸ عدد فیلم همراه با صدا (مدت زمان فیلم برداری ۱۵ ثانیه می‌باشد.) در حافظه خارجی را دارا می‌باشد.

جهت باز کردن در پارکینگ از کلید (parking) استفاده نمایید.



**توجه:** جهت ذخیره فیلم باید SD Card در گوشی قرار داده شده باشد. در زمان قرار دادن SD Card حتما آن را فرمت نمایید.

# نظارت CAMERA

جهت تنظیمات رنگ، نور و کتراست کلید تنظیمات (Adjust) فشار داده شود و با استفاده از کلیدهای قبلی (back) و بعدی (forward) تنظیمات مورد نظر خود را انجام دهید. (این عملکرد در زمان نمایش تصویر قابل انجام می باشد)

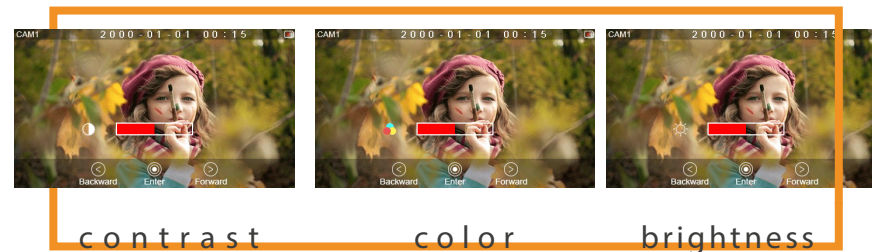

## حافظه MEMORY

**توجه:** زمان نمایش آیکن تنظیمات، ضبط و تغییر دوربین حدود ۱۰ ثانیه می باشد، پس از آن با فشردن هر یک از کلیدهای منو، ضبط و یا دوربین امکان نمایش مجدد وجود دارد.



## حافظه | Memory

با فشردن کلید حافظه وارد قسمت حافظه دستگاه می شوید. در این قسمت امکان مشاهده عکس و فیلم های ذخیره شده را دارید. با استفاده از کلید بالا (Up) و کلید پایین (Down) گزینه عکس و یا فیلم را انتخاب و کلید تایید (Enter) را فشار دهید. سپس عکس ها و فیلم های مشاهده نشده را مشاهده نمایید.

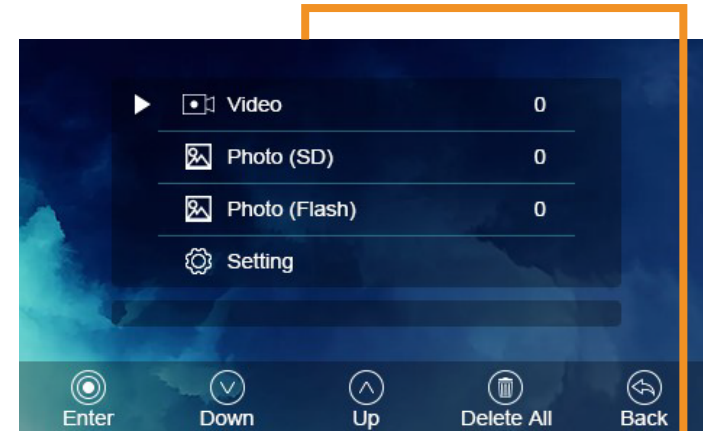

جهت پاک کردن عکس ها می توانید از گزینه پاک کردن (delete all) استفاده نمایید.

با انتخاب و ورود به گزینه تنظیمات (Setting) می توانید تنظیمات مربوط به نوع ضبط، فرمت SD Card و کپی در SD Card را انجام دهید. جهت انجام آن با استفاده از کلیدهای بالا (Up) و پایین (Down) روی گزینه مورد نظر قرار گرفته و گزینه تایید (Enter) را انتخاب نمایید.

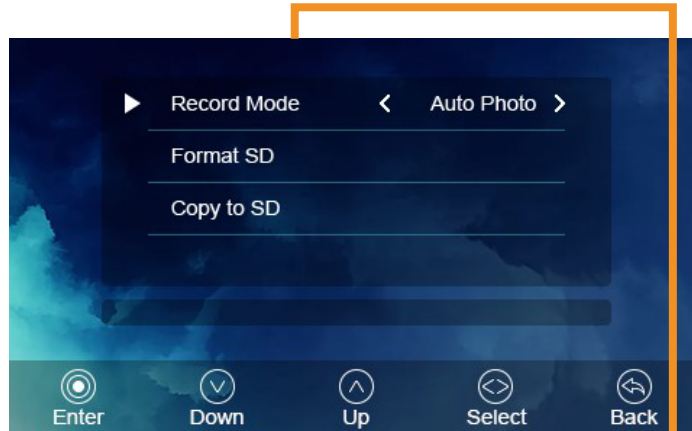

جهت فرمت گزینه فرمت کارت حافظه (Format SD Card) و جهت کپی گزینه کپی در کارت حافظه (Copy to SD Card) را انتخاب نموده و وارد آن شوید.

**توجه:** در صورت Error دادن کارت حافظه را فرمت نمایید.

## تنظیمات | Setting ●●●

### زبان | Language

با انتخاب این گزینه می توان زبان را به فارسی یا انگلیسی تغییر داد. جهت تغییر زبان از Backward و forward استفاده نمایید.

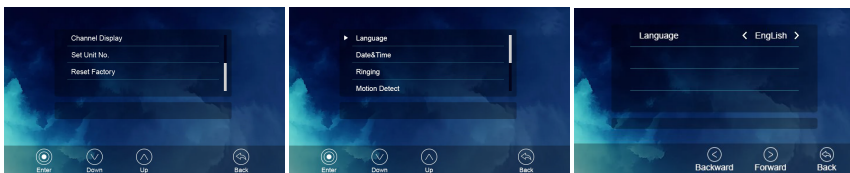

### تاریخ و زمان | Date & Time

با استفاده از این منو می توانید زمان و تاریخ را تنظیم نمایید. با استفاده از Backward و forward می توانید روی آیتم های مربوط به زمان و تاریخ جابه جا شوید. با استفاده از کلیدهای up و down مقادیر مربوط به زمان تاریخ را تایید نمایید.

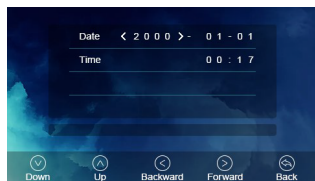

# تنظیمات SETTING

## آهنگ زنگ | Melody

با استفاده از این آیتم می‌توانید آهنگ زنگ را به دلخواه انتخاب نمایید. با استفاده از کلیدهای up و down می‌توانید هر یک از دوربین‌ها و یا ارتباط داخلی و با استفاده از کلیدهای Backward و forward آهنگ زنگ را انتخاب نمایید. مانیتور دارای ۱۶ نوع ملودی زنگ می‌باشد. با تغییر مقدار بلندی صدا (volume) می‌توانید صدای زنگ را کم یا زیاد نمایید.



## فعال سازی درب و دوربین | Chanel Display

با استفاده از کلیدهای up و down می‌توانید دوربین و یا در ۲ را انتخاب نمایید و با Backward و forward آن‌ها را فعال یا غیر فعال نمایید.



## ●●● تنظیم شماره واحد | Set Unit No

با استفاده از گزینه انتخاب (Select) می توانید روی رقم های پسورد حرکت نمایید، سپس با گزینه بال (up) و پایین (down) مقادیر آن را تغییر دهید. رمز ورود ۲۲۲۲ می باشد. پس از وارد کردن رمز ورود گزینه بله (yes) را انتخاب نمایید.

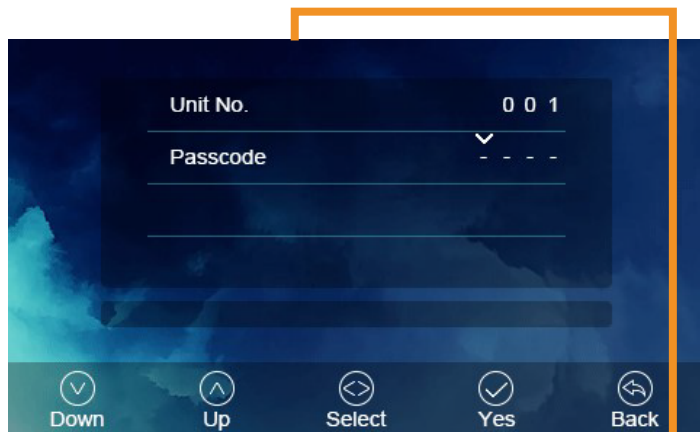

رمز ورود ۲۲۲۲ می باشد.

**توجه:** شماره واحد مربوط به نهبانی را ۹۹۹ در نظر گرفته شود.

تنظیم  
شماره واحد  
SET UNIT NO

# تنظیمات پیش فرض RESET FACTORY

پس از ورود به قسمت تنظیم شماره واحد با استفاده از گزینه انتخاب (Select) روی رقم های شماره واحد جا به جا شوید و سپس از گزینه تغییر (Change) جهت تغییر مقادیر رقم ها استفاده نمایید . پس از تنظیم شماره واحد گزینه بله (yes) را انتخاب نمایید.

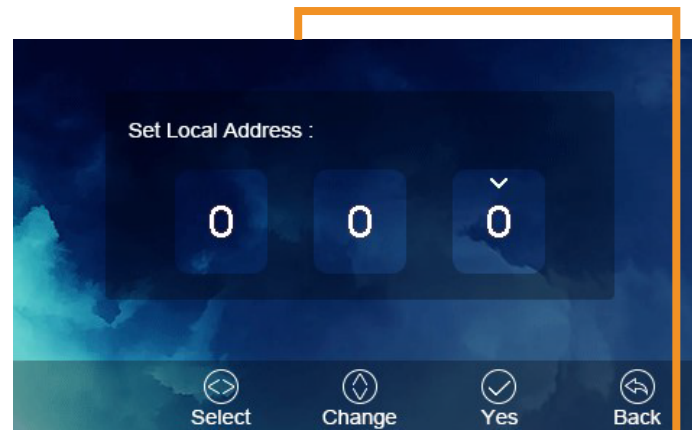

این تنظیمات برای برقراری ارتباط داخلی می باشد و ارتباطی با زنگ پیل ندارد.

## ●●● تنظیمات پیش فرض | Reset Factory

با استفاده از این گزینه می‌توانید تنظیمات را به حالت کارخانه بازگردانید.  
با انتخاب بله (yes) تنظیمات به حالت پیش فرض بازمی‌گردد.



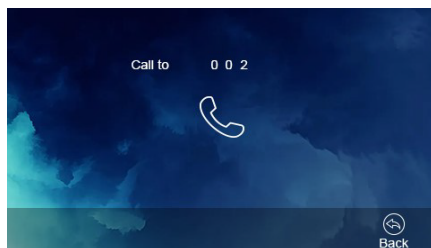
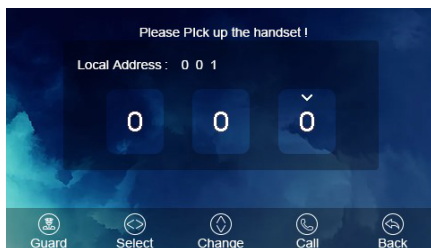

## ●●● ارتباط داخلی | Intercom

ابتدا دسته گوشی را برداشته و با فشردن کلید مربوط به ارتباط داخلی وارد منو مربوطه شوید و شماره واحد را وارد نمایید و سپس گزینه تماس (Call) را انتخاب نمایید.

جهت ورود شماره واحد با استفاده از گزینه انتخاب (Select) روی رقم های شماره واحد جا به جا شوید و سپس با گزینه Change مقادیر رقم ها تغییر دهید.

جهت برقراری ارتباط با نگهبانی، گزینه نگهبانی (guard) را انتخاب و یا عدد ۹۹۹ را شماره گیری نمایید.

## ● ● ● **طریقه سیم کشی**

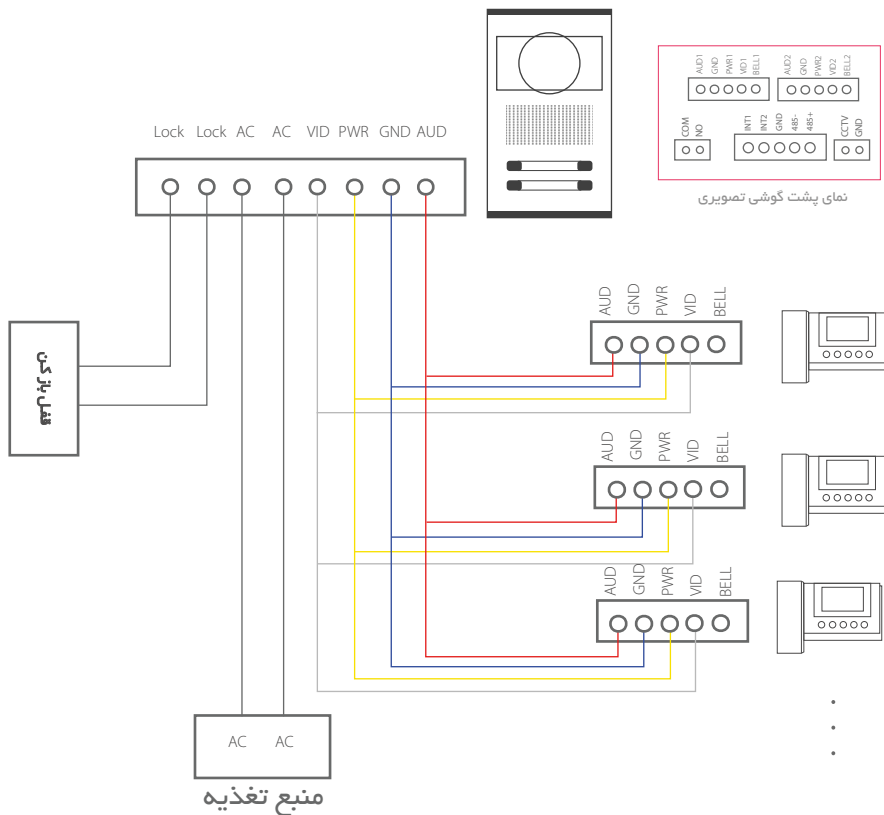

## ● ● ● **نکات مربوط به سیم کشی**

سیم مربوط به زنگ هر یک از گوشی های تصویری را ، به کانکتور مربوط به آن واحد در برد شستی پنل متصل نمایید.  
سیم کشی در ۲، مطابق در ۱ می باشد.

جهت داشتن تصویر و صدای باکیفیت تر از سیم ۰,۶ میلی متر با جنس مس استفاده نمایید.  
جهت نصب منبع تغذیه از سیم رشته ای (۲\*۱) استفاده نمایید و حداکثر مسافت محل نصب تا پنل دم دری ۱۰ متر باشد.  
باتوجه به اینکه ورودی منبع تغذیه AC ۲۲۰ ولت می باشد در محیط سر بسته نصب شود.



## نحوه سیم‌بندی ارتباط داخلی

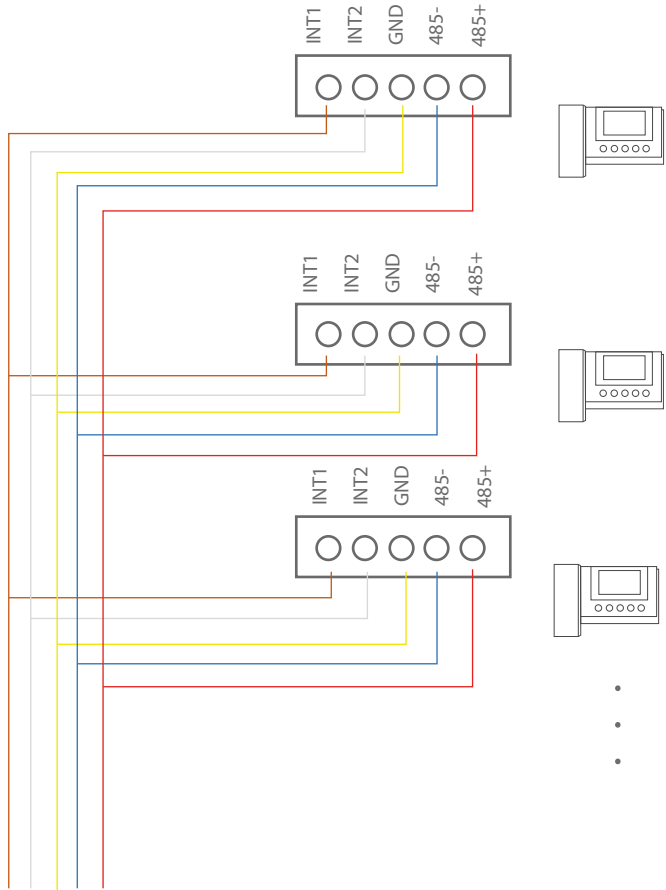

## طریقه سیم‌کشی

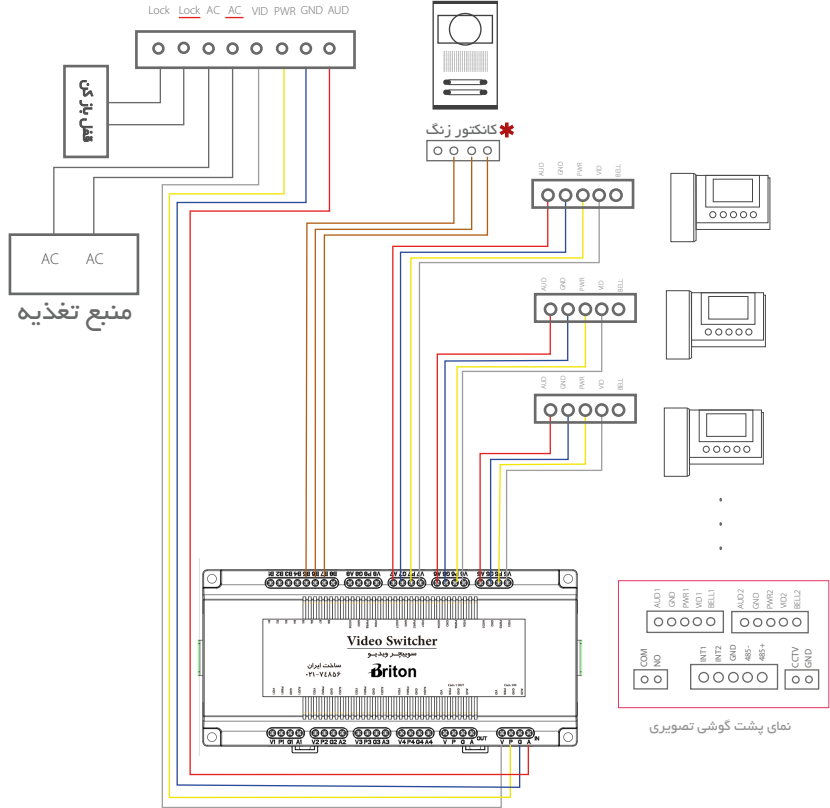

\***توجه:** سیم مربوط به زنگ هر یک از گوشی‌های تصویری را از سویچر، به کانکتور مربوط به آن واحد در برد شستی پزل متصل نمایید.

## ●●● نحوه سیم بندی دوربین امنیتی

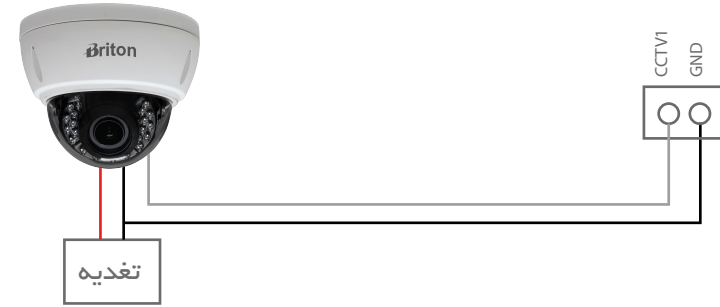

## ●●● نحوه سیم بندی درب بازکن پارکینگ

